

Catégorie

Fournisseur général / prestataire de services : technique d'entraînement, pièces standard et accessoires

Coordonnées de la société

MÄDLER GmbH
Tränkestraße 6-8
D-70597 Stuttgart
Allemagne
www.maedler.de

Autres contacts, voir page suivante.

L'entreprise

MÄDLER[®], fondé en 1882, est un fournisseur et fabricant réputé de composants d'entraînement et de pièces standard. En Allemagne, l'entreprise possède deux sites de fabrication et trois filiales de vente. Elle est présente dans le monde entier.

Le programme

Composants d'entraînement, éléments de commande, pièces standard, amortisseurs, composants pneumatiques, réducteurs, motoréducteurs, glissières à billes et agents de collage / d'étanchéité MÄDLER[®] se caractérise par la grande largeur et profondeur de ses assortiments avec la meilleure disponibilité.

La qualité

Nous fabriquons nous-mêmes une grande quantité de pièces délicates dans nos propres sites de production en Allemagne. D'autres produits sont fabriqués et contrôlés selon les normes de qualité allemandes. Nous sommes certifiés selon la norme DIN 9001:2015.



Contact

département export :
Tel. +49 711 720 95 885
Fax +49 711 720 95 33
E-mail : export@maedler.de

Le Webshop

Sur le site www.maedler.de vous trouverez tous les produits avec indication des prix et des stocks. Utilisez nos plans CAO, nos outils de sélection, le centre de téléchargement et déclenchez vos commandes rapidement et facilement.

Le catalogue

Demandez notre catalogue papier. 26 500 articles sur 872 pages avec de nombreuses informations complémentaires utiles.

La capacité de livraison

Notre assortiment comprend env. 28 000 articles. Parmi ceux-ci, environ 96 % sont immédiatement disponibles.

L'expédition

En règle générale, les commandes sont expédiées le jour de réception de la commande. Elles sont livrées à 95 % le jour suivant.



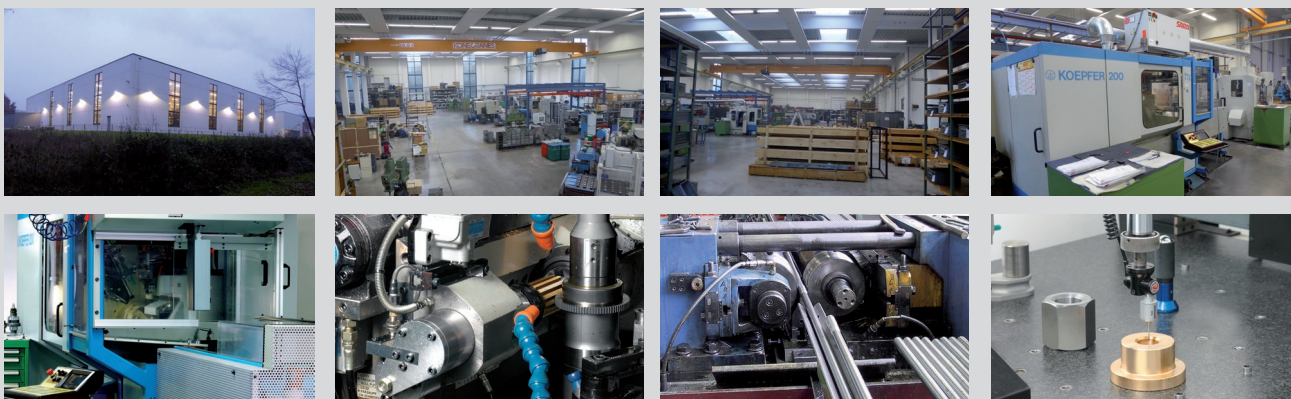

Usine de production en Allemagne, dans Stapelfeld suivant Hamburg

Allemagne

MAEDLER GmbH
 Traenkestraße 6 - 8
 D-70597 Stuttgart
 Tel. +49 711 720 95 0
 Fax +49 711 720 95 33
 stuttgart@maedler.de

Département Export

MAEDLER GmbH
 Département Export
 Traenkestraße 6 - 8
 D-70597 Stuttgart
 Tel. +49 711 720 95 885
 Fax +49 711 720 95 33
 export@maedler.de

Suisse

MAEDLER NORM-ANTRIEB AG
 Gueterstrasse 6
 CH-8245 Feuerthalen
 Tel. +41 52 647 40 40
 Fax +41 52 647 40 41
 info@maedler.ch

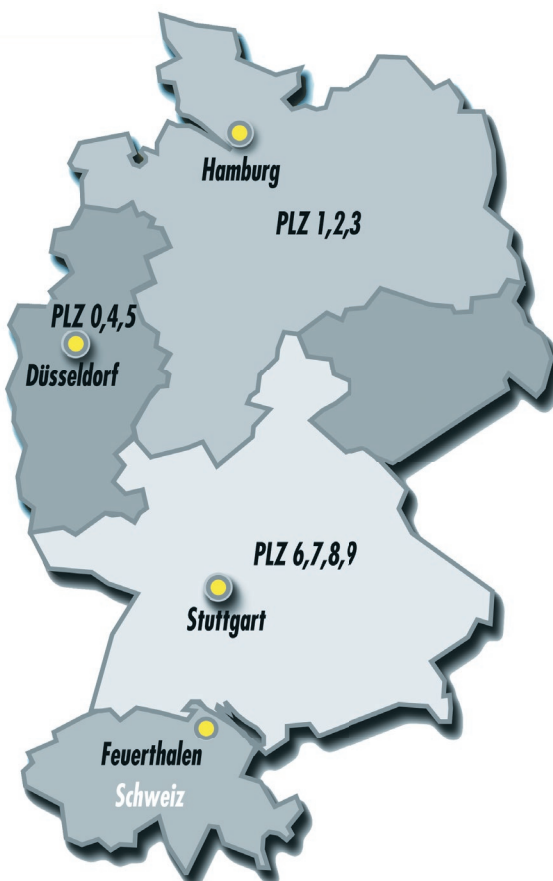

Pour nos clients en dehors de l'Allemagne et de la Suisse :

Veillez vous adresser à notre représentant compétent le plus proche (voir www.maedler.de).
 Pour les pays sans représentants : veuillez vous adresser au siège **MÄDLER**[®], département export (voir ci-dessus).

Usine de production en Allemagne, dans Stuttgart





L'entreprise



MÄDLER® GmbH
Siège principal Stuttgart



MÄDLER® GmbH
Succursale de Düsseldorf



MÄDLER® GmbH
Succursale de Hambourg



MÄDLER® Norm-Antrieb AG
Filiale en Suisse



L'entreprise a été créée le 9 novembre 1882. Bruno Mädlar se fit indépendant et s'occupait du commerce de quincaillerie de bâtiment, rivets, vis et écrous.

Les affaires marchaient plutôt bien. C'est ainsi que l'on déménagea en 1905 dans les premiers locaux de l'entreprise. Les chiffres en termes de clients, de produits et d'employés augmentèrent rapidement. Dans les années '30, l'entreprise occupait environ 300 employés et comptait parmi les leaders allemands dans la construction d'outils et de machines.

En 1945, la fin de la guerre était également une période difficile pour Bruno Mädlar. Deux mois avant la fin de la guerre, les bombes pleuvaient sur Berlin. De nombreux bâtiments furent ainsi détruits. Les magasins **MÄDLER®** de la rue de Kopenick furent entièrement détruits.

Alors que la reconstruction commençait, personne ne se doutait de la séparation à venir entre les deux Allemagnes. Pas de chance, c'est justement à Berlin est que l'on avait entamé la reconstruction. C'est ainsi que l'entreprise fut ultérieurement gérée par une fiduciaire et devint officiellement propriété du peuple en 1972.

La filiale créée en parallèle à Berlin ouest connut un tout autre sort. Elle servit de base au développement de la société après la guerre. La concurrence féroce et l'économie de marché libre poussèrent certes à changer les mentalités. Il fallait surtout rechercher des nouveaux créneaux.

C'est ainsi que l'on trouva le créneau idéal les composants d'engrenage, les réducteurs, les motoréducteurs, les composants de machines, les pièces normalisées et les tiges filetées avec tous les accessoires offraient des perspectives d'avenir.

Le développement fulgurant qui s'en suivit donna raison à l'entreprise : une succursale fut ouverte en 1959 à Stuttgart puis en 1963 à Düsseldorf.

1968 fut également une année décisive : en effet, les difficultés liées aux délais de livraison et les hautes exigences de qualité firent que l'entreprise envisageait de se lancer dans la production propre ; celle-ci commença en partie en 1968.

La propre production se développa à un point tel qu'en 1984, l'entreprise inaugurerait sa propre usine de production dénommée Verzahnungstechnik Mädlar GmbH. D'autres jalons furent posés dans les années suivantes :

- Déménagement du siège social de la société de Berlin à Stuttgart en 1970.
- Ouverture d'une succursale à Hambourg en 1975.
- Fermeture des bâtiments commerciaux de Berlin en 1977.
- Inauguration de Transnord GmbH en 1978 à Hambourg, société à laquelle **MÄDLER®** GmbH participe.
- **MÄDLER®** œuvre sur la scène internationale en 1978. La société **MÄDLER®** Norm-Antrieb AG sise à Feuerthalen en Suisse entame ses activités.
- La centrale de Stuttgart emménage dans des nouveaux bâtiments en 1988, idem pour la succursale de Düsseldorf en 1990.
- Agrandissement d'env. 3000 m² en 2004 à Stuttgart.
- Inauguration de Madler-Silvertech Power Transmission Components (Shenzen) LTD en 2007.
- La succursale de Hambourg et Transnord emménagent dans des nouveaux bâtiments en 2010.
- Agrandissement d'env. 5400 m² en 2012 à Stuttgart.
- Le dépôt central a été agrandi en 2015 avec un nouveau hall. L'usine de production de Stuttgart emménage dans un nouveau hall de production plus grand.
- En 2017, le dépôt central a été agrandi avec un magasin à grande hauteur entièrement automatique.

Le développement des produits

Ce qui a commencé avec quelques centaines de pièces a connu un développement fulgurant. Qu'il s'agisse du côté commercial ou de la production : les techniques d'entraînement, d'engrenage et de filetage ont enregistré un développement que personne n'avait prévu.

L'entreprise n'est pas peu fière de ce résultat engrangé par les quelque 135 employés **MÄDLER**® auprès de leurs 32.000 clients actifs. Les possibilités sont encore loin d'être épuisées.

Pour garantir la qualité, les usines de production de **MÄDLER**® assurent la fabrication des quelque 6.000 articles de la catalogue programme à plus des 26.500 références.

MÄDLER® satisfait aux exigences de qualité les plus élevées : qualité supérieure, précision et fiabilité.

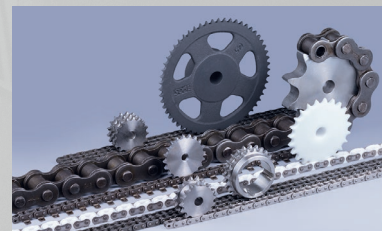

Le programme normalisé

Le programme normalisé **MÄDLER**® est tout d'abord axé sur la grande demande des partenaires commerciaux internationaux et est constamment développé en ce qui concerne les pièces standard et les innovations techniques. La gamme de produits standard est partiellement complétée par des produits propres **MÄDLER**® comme p.ex. les vis trapézoïdales et leurs écrous, les moyeux cannelés, les pignons à chaîne etc.

C'est surtout dans le domaine des pièces de rechange qu'une disponibilité immédiate de stock entraîne une nette réduction des frais lors d'une panne de machine. C'est à ce niveau que **MÄDLER**®, avec son large réseau de distribution clairement structuré et efficace ainsi qu'une palette complète de pièces normalisées, vous offre une solution rapide à votre problème. Mettez-nous à l'épreuve .

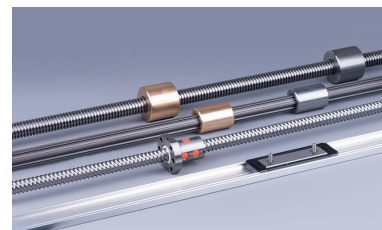



Exécutions spéciales

Un parc de machines moderne et une équipe d'ouvriers spécialisés constituent la base d'un autre point central dans la production : les exécutions spéciales sur base de dessins ou à la demande du client, de la fabrication de prototypes à la production en grandes séries, avantageuses et dans des délais de livraison records, moyennant un contrôle de qualité optimal et avec toute la flexibilité requise par le marché actuel:

Engrenages, crémaillères, engrenages coniques, engrenages à vis et vis cylindrique, filetages trapézoïdal, écrous à filetage trapézoïdal, arbres cannelés, moyeux cannelés et anneaux de serrage.

Fabrication maison



Le Groupe **MÄDLER**® possède deux usines de production en Allemagne: Stuttgart et Hambourg. C'est là que notre propre gamme de produits **MÄDLER**® est fabriquée, par des ouvriers spécialisés et sur des machines ultra modernes à commande CNC.

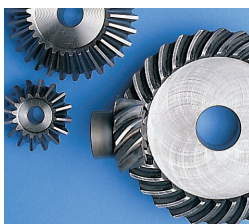

De la fabrication de prototypes sur base de dessins ou d'échantillons jusqu'à la production en grandes séries. Le tout avec un contrôle de qualité optimal et toute la flexibilité que le marché actuel exige.



Tous les composants présentés dans les catalogues jaunes **MÄDLER**® et sur internet sont caractérisés par une production hautement qualifiée et dans le même temps avantageuse, ainsi que par des délais de livraison records.



Un autre site de fabrication est en Chine. Cette joint-venture permet parties massives simpliere raison de normes de qualité allemande à bas prix.

Vis à billes miniatures rectifiées de précision

Tout spécialement pour votre application, **MÄDLER**® vous fournit la vis à billes adéquate, réalisée selon vos exigences.

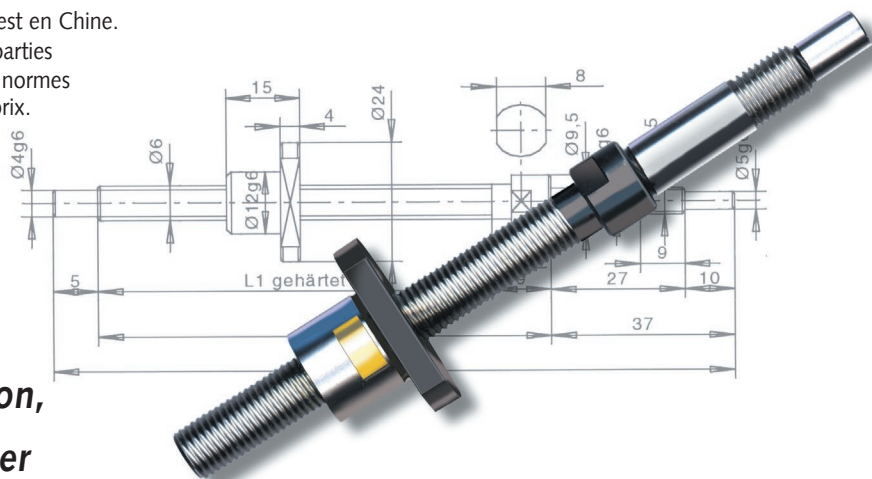

... la transmission,
c'est notre métier

www.maedler.de

...le programme MÄDLER® complet avec des fichiers 3D CAO sur internet

Nous vous proposons sur internet le programme complet **MÄDLER®**, avec fichiers CAO et infos constamment mis à jours. Accès rapide aux données, commande rapide par courriel.

Commandes par internet, téléphone, fax ou courriel : nous vous garantissons une livraison dans des temps records.

www.maedler.de



Les cotes et autres indications correspondent à l'état actuel de la technique. Sous réserve de modifications.

Bien que le catalogue ait été rédigé avec le plus grand soin, la présence d'éventuelles erreurs ne peut pas être exclue.

Tout recours en découlant est caduque.

Nous nous réservons le droit d'apporter des modifications aux différents produits et groupes de produits sans avertissement préalable. Vous trouverez nos conditions générales de vente, de livraison et de paiement à la dernière page.

...la transmission, c'est notre métier

Profitez de notre site Internet sous www.maedler.de

Aller à la page des produits en tapant un terme ou un numéro d'article

Consulter la page du catalogue PDF et des informations supplémentaires

Modes d'emploi, déclarations des fournisseurs, certificats, etc. dans la rubrique des téléchargements

MÄDLER®
GEGRÜNDET 1882

Produits Emplacements Qui sommes-nous Contact Offres d'emploi Téléchargement Comm

Panier
Aucun élément disponible! Inscription Langue
Français

Produits > Engrenages, crémaillères, couronnes dentées intérieurement > Roues cylindriques, denture droite > Roues cylindriques de précision, trempées, rectifiés, modul

Roues cylindriques de précision, trempées, rectifiés, module 1,5

Matériau : acier 16MnCr5, trempées, denture, alésage et cotés de surface rectifiés. Denture droite. Qualité de denture 7e25. Angle de pression 20°.
Attention : différentes tailles d'alésages à la même nombre des dents (de 18 dents).

Service: [Katalogseite](#) [Zusätzliche Informationen](#)

Die angebotenen CAD-Daten, Abbildungen und technischen Zeichnungen werden mit größtmöglicher Sorgfalt erstellt. Dennoch kann keine Gewährleistung für die Fehlerfreiheit und Genauigkeit dieser Daten übernommen werden.
(En stock / livrables dans de brefs délais / Pas en stock.)

Article	Quantité	No. of Teeth	b [mm]	da -0,1 [mm]	d [mm]	NL [mm]	ND [mm]	L ± 0,05 [mm]	B ^{H6} [mm]	Admissible MD [Nm]	Weight [g]
22881200	€	12	15	21	18	1,5/1,5	14	18	8	12,5	25
22881500	€	15	15	25,5	22,5	1,5/1,5	18	18	10	18,1	40
22881512	€	15	15	25,5	22,5	1,5/1,5	18	18	12	18,1	36
22881800	€	18	15	30	27	1,5/1,5	22	18	10	23,0	63

Affichage de la disponibilité par un marquage vert ou rouge

Pour afficher les prix dégressifs, déplacer le pointeur de la souris sur le symbole de l'monnaie*

Téléchargement de dessins CAO

Beaucoup d'autres possibilités et informations :

- Téléchargement des catalogues PDF dans six langues différentes
- Sites : tous nos bureaux de vente et partenaires commerciaux compétents.
- Possibilité de commande aisée avec fonction de panier.
- **MÄDLER®-Tools** : Nos programmes de sélection et de calcul.
- **Actualités** : Informations utiles sur des salons, etc.

* Les prix et les conditions de livraison peuvent varier d'un pays à l'autre.

La technologie de la transmission - le large assortiment de MÄDLER®

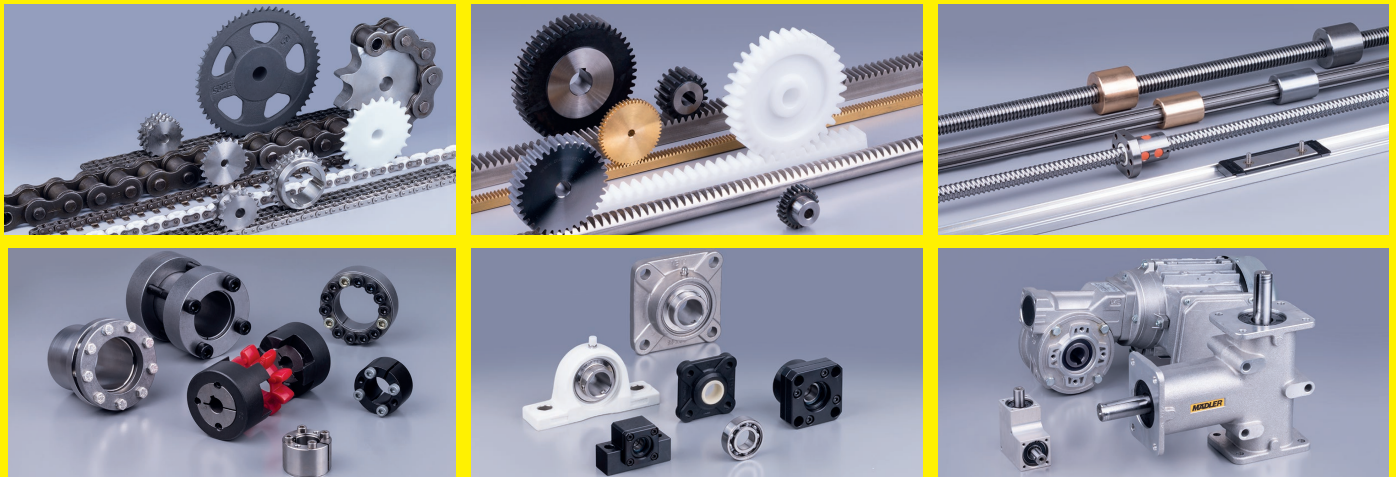

Le programme standard:

Éléments d'engrènement comme roues denture, crémaillères, engrenages coniques, courroies dentées, pignons. Moyeux expansibles, vis trapézoïdales et écrous, abres et moyeux cannelés, technologie linéaire, roulements, pièces standardisées, accouplements, engrenages e motoréducteurs, composants pneumatiques, glissières à billes.

Pièces spéciales:

Composants d'entraînement à la demande du client, sur base du modèle ou des dessins, de la fabrication de prototypes à la production en grandes séries - rapidement, à un prix avantageux et dans une excellente qualité.

Visitez notre boutique en ligne sur www.maedler.de



Plus de 26.500 articles autour de la technologie de la transmission, avec la meilleure disponibilité!

Des médias sociaux



MAEDLER GmbH • Traenkestrasse 6-8 • D-70597 Stuttgart • Germany
Tel.: +49 711 720 95 885 • Fax: +49 711 720 95 33 • Email: export@maedler.de